

Varenummer: 2026440MCR  
Beskrivelse: E+G GN 264  
udvendig diameter 40 mm, 32 mm boring

## Mål

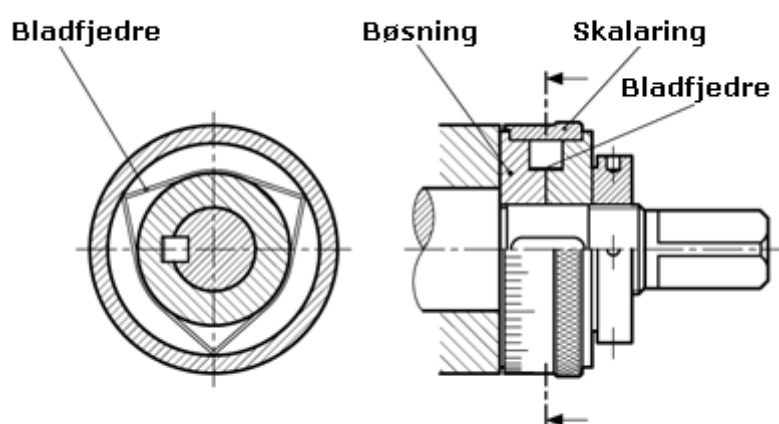

Boring	= -
Grebdiameter	= 43
Indvendig diameter	= 32
Længde	= 23.7
Udvendig diameter	= 40
Varenummer	= -
Varenummer	= -
Varenummer	= -